

GARDEROBENSTÄNDER

COAT RACKS

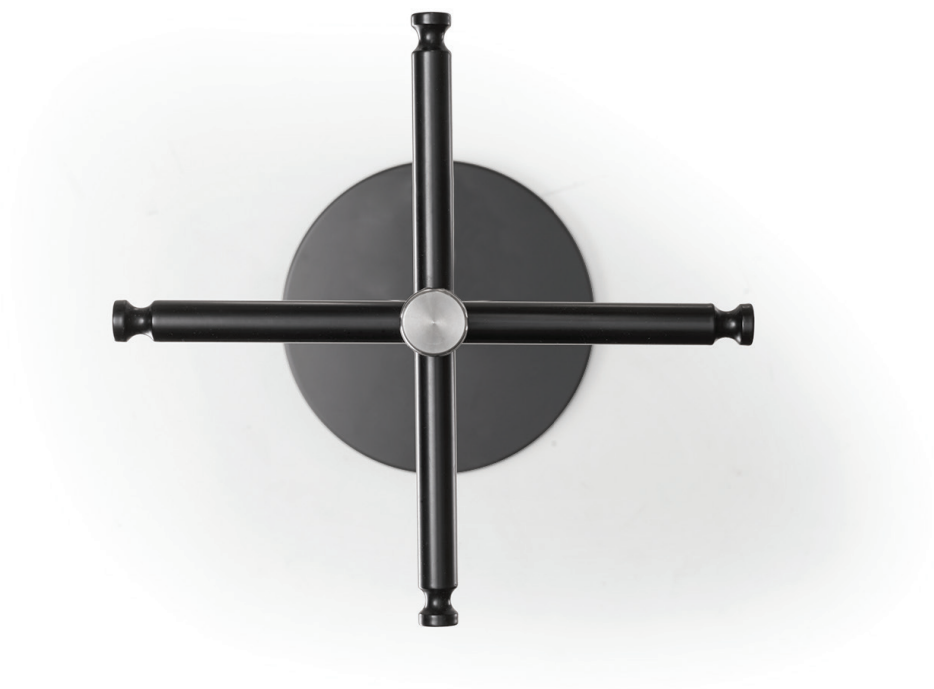

ROSCONI

— 1873 —

GARDEROBENSTÄNDER
coat racks

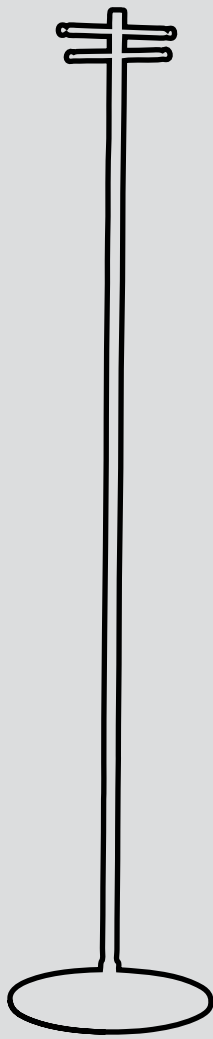

CAMINO



DE Camino-trendy und standsicher in Schwarz

EN Camino-a stylish and stable appearance in black

DER GARDEROBENSTÄNDER CAMINO IST MIT EINER RUNDEN STANDSÄULE AUS STAHL UND EINER BESONDERS STANDFESTEN RUNDEN PULVERBESCHICHTETEN STAHL-FUSSPLATTE VERSEHEN, DIE FARBIG BESCHICHTET WERDEN KANN. EINGEKERBTE STAHLACHSEN BIETEN DIE MÖGLICHKEIT ZUM ANHÄNGEN VON KLEIDERBÜGELN. DER GARDEROBENSTÄNDER 3947 K IST ZUSÄTZLICH MIT EINER SCHIRMHALTERUNG AUSGESTATTET.

The Camino coat stand features a round pedestal made of steel and a particularly stable, round, powder-coated steel base which can be color powder-coated as required. Steel axes with notches offer the option to hang clothes hangers. The coat stand 3947 K is additionally equipped with an umbrella fitting.



CAMINO



1 Camino 39xx | Stahlrohr | pulverbeschichtet weiß | ohne Schirmgarnitur
steel tube | white powder-coated finish | without umbrella fitting

2 Camino 39xx | Stahlrohr | pulverbeschichtet weiß | mit Schirmgarnitur
steel tube | white powder-coated finish | with umbrella fitting

3 Camino 39xx | Stahlrohr | mit Schirmgarnitur | optional ohne Schirmgarnitur
steel tube | with umbrella fitting | optional without umbrella fitting

CAMINO



3

AUSFÜHRUNG . DESIGN

Der Garderobenständer ist in vielen verschiedenen Farben erhältlich und kann in allen RAL Farben nach Hauskollektion pulverbeschichtet werden.

The coat rack is available in many colors and can be powder-coated in all RAL colors of our house collection.

Höhe

1703 mm

Standsäule

ø 25 mm

Fußplatte

ø 350 mm

Ausführung

Präzisionsstahl

Optionen

pulverbeschichtet
nach RAL Hauskollektion
passende Kleiderbügel
Schirmgarnitur und Abtropfschale

Garderobenplätze

4

Preis

ab EUR 199,-

height

1703 mm

mounting stand

ø 25 mm

base plate

ø 350 mm

design

precision steel

design options

powder-coated according
to RAL house collection
matching clothes hangers
umbrella fitting and drip tray

user spaces

4

price

from EUR 199,-



142



295



297

TENERO

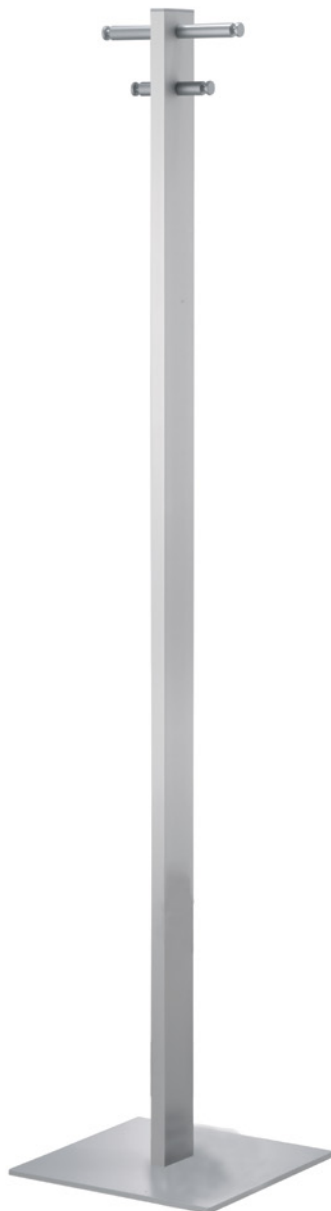

DE **Tenero - puristischer Designklassiker**

EN Tenero - design icon with puristic character

DIE TENERO GARDEROBENSTÄNDER BESTEHEN AUS SILBER MATT ELOXIERTEM LEICHTMETALL UND SIND FÜR EINEN BESONDERS FESTEN STAND ZUSÄTZLICH MIT EINER PULVERBESCHICHTETEN STAHL-FUSSPLATTE AUSGESTATTET. EINKERBUNGEN IN DEN ACHSEN VERHINDERN EIN VERRUTSCHEN DER KLEIDERBÜGEL. DIE TENERO GARDEROBEN 3361 UND 3362 SIND ZUDEM MIT EINER SCHIRMHALTERUNG AUSGESTATTET. MEHRERE NEBENEINANDER PLATZIERTE GARDEROBENSTÄNDER DES MODELLS 3362 ERGEBEN EINE EDLE, FREISTEHENDE GARDEROBENANLAGE, BESONDERS BEI WANDFLÄCHEN, DIE EINE WANDMONTAGE NICHT ZULASSEN.

The Tenero coat stands are made of silver matte anodized light metal and additionally fitted with a powder-coated steel base for high stability. Notches in the axes prevent the clothes hangers from sliding. The coat stands 3361 and 3362 also feature an umbrella fitting. Several coat stands of model 3362 placed next to each other create a fine free-standing cloakroom facility, especially set against wall coverings on which wall mounting is not possible.

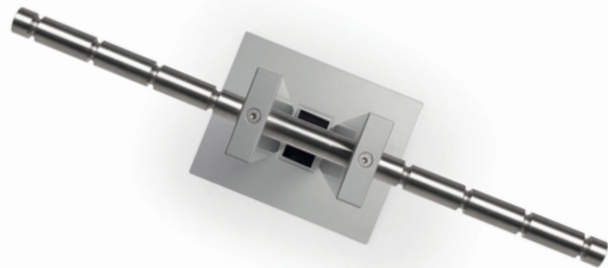

TENERO



-
- 1 Tenero 3360 | Leichtmetall | silber matt | Aluminium-Achsen | ohne Schirmgarnitur
light metal | silver matte finish | aluminum axles | without umbrella fitting
 - 2 Tenero 3361 | Leichtmetall | silber matt | Aluminium-Achsen | mit Schirmgarnitur
light metal | silver matte finish | aluminum axles | with umbrella fitting
 - 3 Tenero 3362 | Leichtmetall | silber matt | Edelstahl-Achsen | mit Schirmgarnitur
light metal | silver matte finish | stainless steel axles | with umbrella fitting

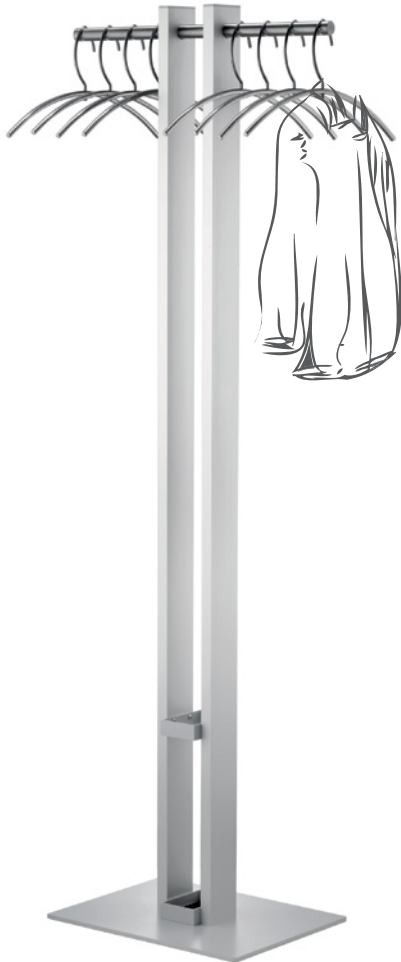

3

AUSFÜHRUNG . DESIGN

Der Garderobenständer ist in vielen verschiedenen Farben erhältlich und kann in allen RAL Farben nach Hauskollektion pulverbeschichtet werden.

The coat rack is available in many colors and can be powder-coated in all RAL colors of our house collection.

TENERO

Höhe

1714 mm

Standsäule

80 x 24 mm

Fußplatte

3360 | 3361: 350 x 350 mm

3362: 450 x 350 mm

Ausführung

Achsen 3362: Edelstahl geschliffen

Achsen 3360 | 3361: Aluminium
pulverbeschichtet im Farbton Natureloxal

Säule: silber matt eloxiertes Aluminium

Fußplatte: Stahl, pulverbeschichtet im Farbton
Natureloxal

Optionen

pulverbeschichtet nach RAL Hauskollektion

Schirmgarnitur mit Abtropfschale

passende Kleiderbügel

Garderobenplätze

4-8

Preis

ab EUR 323,-

height

1714 mm

mounting stand

80 x 24 mm

base plate

3360 | 3361: 350 x 350 mm

3362: 450 x 350 mm

design

axles 3362: stainless steel, grinded

axles 3360 | 3361: aluminum,

powder-coated in shade "Natureloxal"

stand: aluminum, silver matte anodized

base plate: steel, powder-coated in shade

"Natureloxal"

design options

powder-coated according to RAL house collection

umbrella fitting with drip tray

matching clothes hangers

user spaces

4-8

price

from EUR 323,-



142



295



297

TORRE

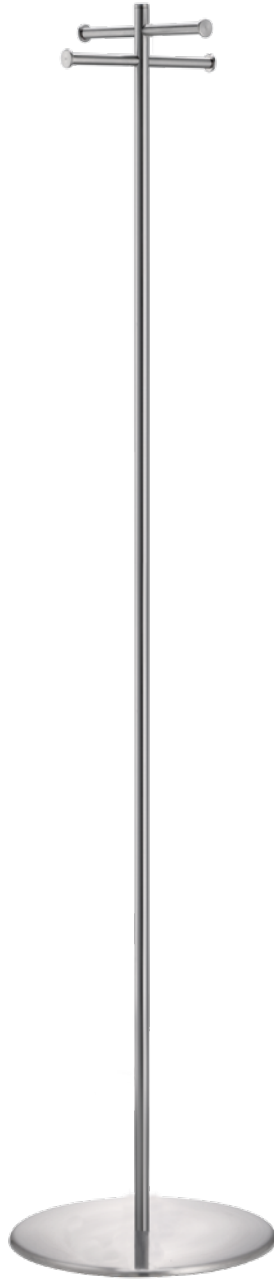

DE Filigran und modern - die Edelstahlvariante von Torre

EN a modern and filigree look - Torre in stainless steel

FÜR DIE TORRE GARDEROBENSTÄNDER STEHEN 12 VERSCHIEDENE VARIANTEN AUS EDELSTAHL ODER GEPULVERTEM STAHL MIT EDELSTAHL-ACHSEN ZUR VERFÜGUNG. WAHLWEISE IST JEDE GARDEROBE MIT ODER OHNE SCHIRMHALTERUNG MIT ABTROPFSCHALE ERHÄLTlich, DIE NASSE BÖDEN UND RUTSCHGEFAHR VERHINDERT. BEI DER K-SERIE BESTEHEN HAUBE DER FUSSPLATTE UND STANDROHR AUS PULVERBESCHICHTETEM PRÄZISIONSSTAHL, BEI DER E-SERIE SIND DIESE AUS EDELSTAHL.

The Torre coat stands are available in 12 different versions made of stainless steel or powder-coated steel with stainless steel axles. Each coat stand is optionally available with or without umbrella fitting with drip tray, which prevents wet floors and the risk of slipping. Within the K edition, the base cover and vertical tube are made of powder-coated precision steel. The cover of the base and vertical tube in the E edition are made of stainless steel.



TORRE | K-EDITION

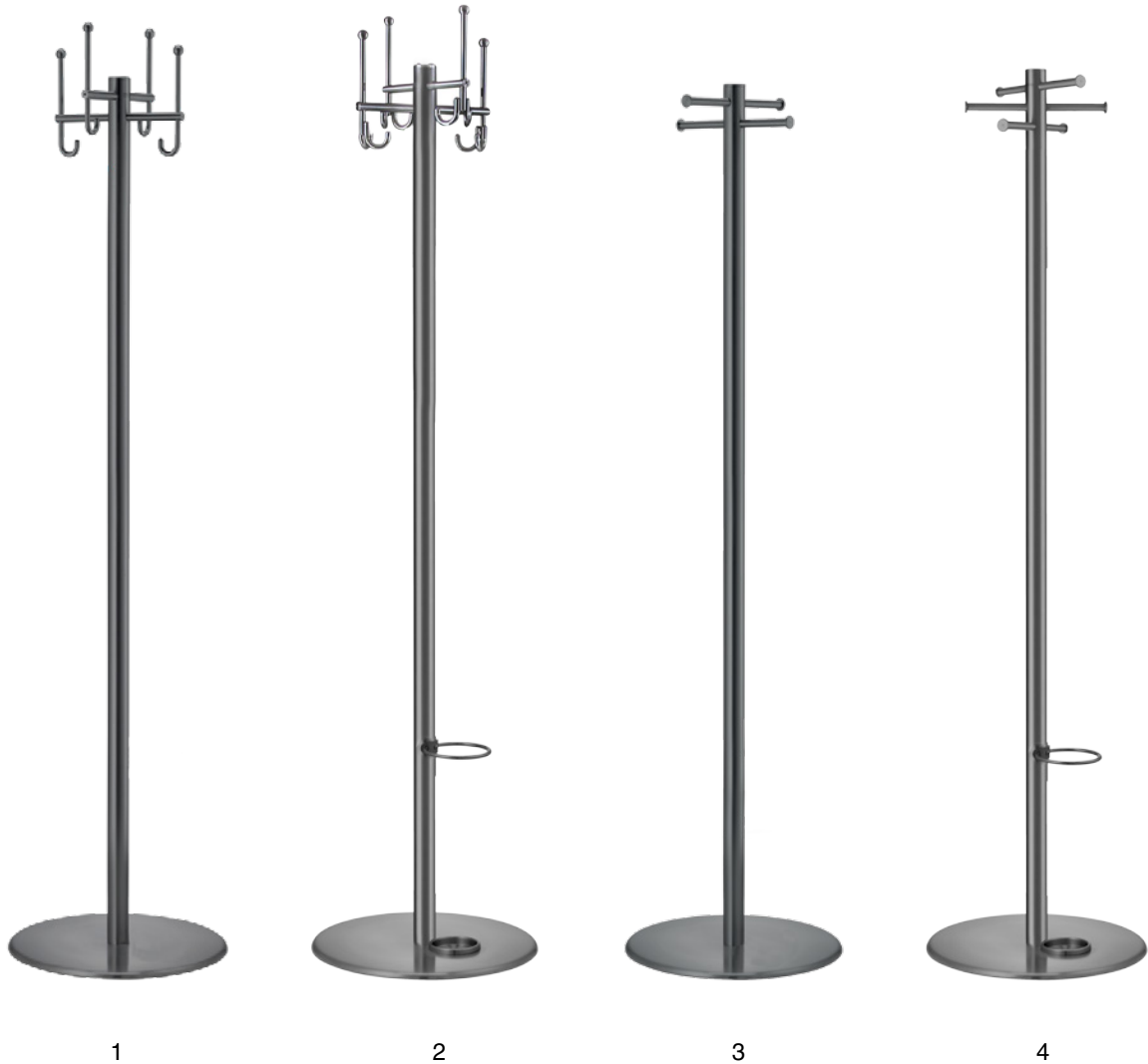

1 Torre 3910 K | Stahl | ø 42 mm
mit oder ohne Schirmgarnitur
steel | ø 42 mm
with or without umbrella fitting

2 Torre 3920 K | Stahl | ø 42 mm
mit oder ohne Schirmgarnitur
steel | ø 42 mm
with or without umbrella fitting

3 Torre 3930 K | Stahl | ø 42 mm
mit oder ohne Schirmgarnitur
steel | ø 42 mm
with or without umbrella fitting

4 Torre 3933 K | Stahl | ø 42 mm
mit oder ohne Schirmgarnitur
steel | ø 42 mm
with or without umbrella fitting

5 Torre 3942 K | Stahl | ø 25 mm
mit oder ohne Schirmgarnitur
steel | ø 25 mm
with or without umbrella fitting

6 Torre 3943 K | Stahl | ø 25 mm
mit oder ohne Schirmgarnitur
steel | ø 25 mm
with or without umbrella fitting

TORRE | K-EDITION

Höhe

1700 mm | 1800 mm

Standsäule

ø 42 mm | ø 25 mm

Fußplatte

ø 350 mm | ø 433 mm

AusführungStandsäule und Fußplatte:
Stahl pulverbeschichtetAchsen, Haken, optionale
Schirmgarnitur: Edelstahl**Optionen**pulverbeschichtet
nach RAL Hauskollektion
Schirmgarnitur mit Abtropfschale
passende Kleiderbügel**Garderobenplätze**

4 - 12

Preis

ab EUR 315,-

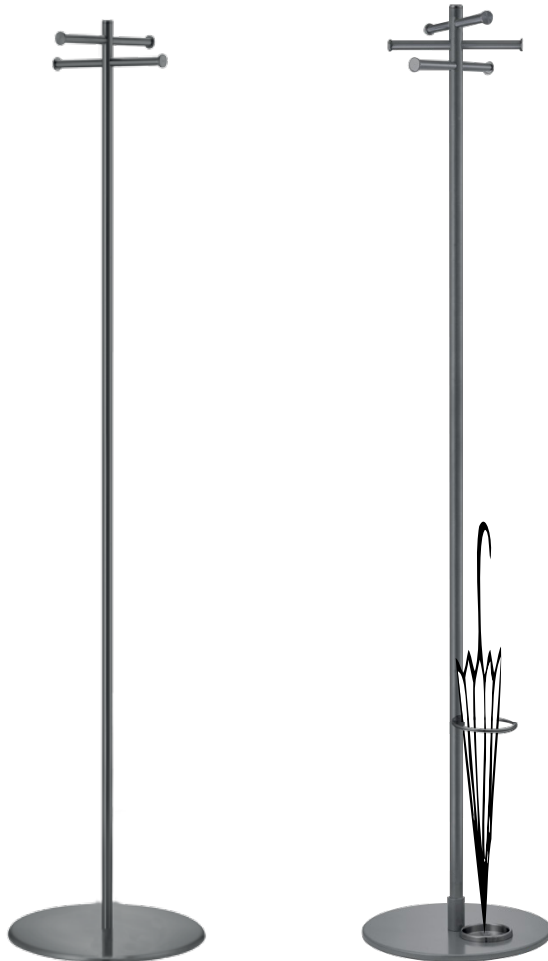

5

6

AUSFÜHRUNG . DESIGN

Der Garderobenständer ist in vielen verschiedenen Farben erhältlich und kann in allen RAL Farben nach Hauskollektion pulverbeschichtet werden.

The coat rack is available in many colors and can be powder-coated in all RAL colors of our house collection.

height

1700 mm | 1800 mm

mounting stand

ø 42 mm | ø 25 mm

base plate

ø 350 mm | ø 433 mm

designmounting stand and base plate:
steel, powder-coatedaxles, hooks, optional
umbrella fitting: stainless steel**design options**powder-coated
according to RAL house collection
umbrella fitting with drip tray
matching clothes hangers**user spaces**

4 - 12

price

from EUR 315,-



142



295



297

TORRE | E-EDITION

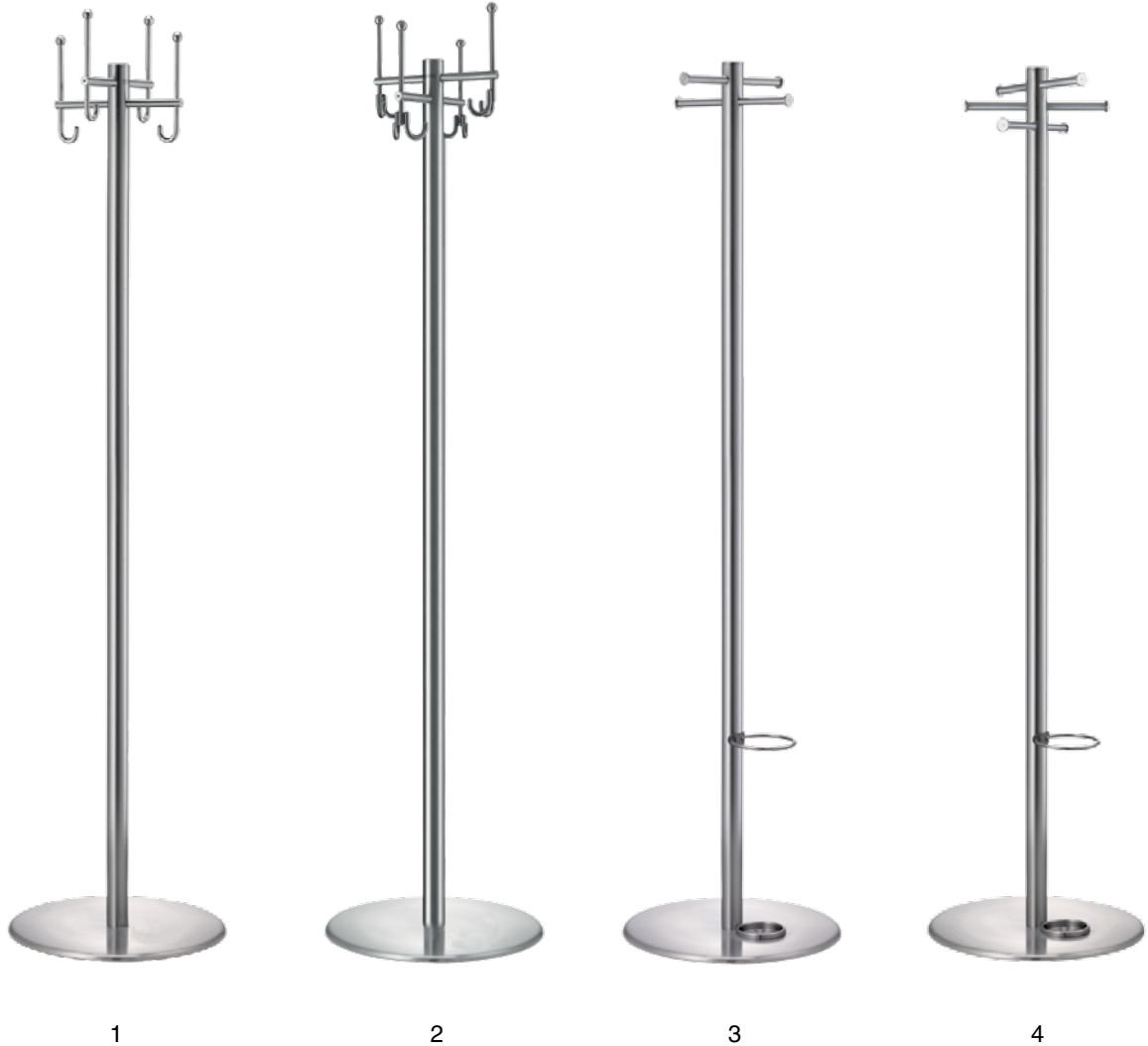

1 Torre 3910 E | Edelstahl | ø 42 mm
mit oder ohne Schirmgarnitur
stainless steel | ø 42 mm
with or without umbrella fitting

2 Torre 3920 E | Edelstahl | ø 42 mm
mit oder ohne Schirmgarnitur
stainless steel | ø 42 mm
with or without umbrella fitting

3 Torre 3930 E | Edelstahl | ø 42 mm
mit oder ohne Schirmgarnitur
stainless steel | ø 42 mm
with or without umbrella fitting

4 Torre 3933 E | Edelstahl | ø 42 mm
mit oder ohne Schirmgarnitur
stainless steel | ø 42 mm
with or without umbrella fitting

TORRE | E-EDITION

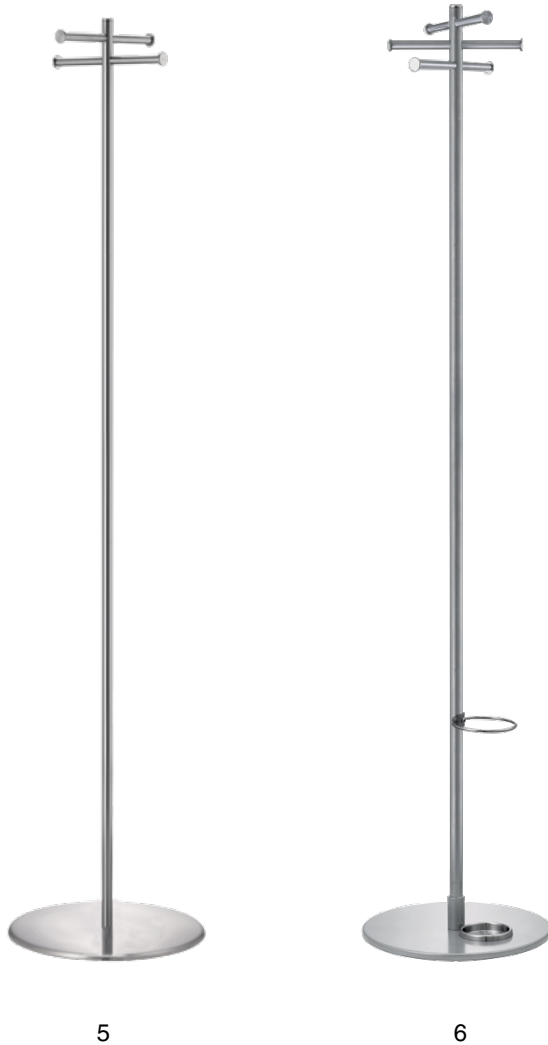

5

6

5 Torre 3942 E | Edelstahl | ø 25 mm
mit oder ohne Schirmgarnitur
stainless steel | ø 25 mm
with or without umbrella fitting

6 Torre 3943 E | Edelstahl | ø 25 mm
mit oder ohne Schirmgarnitur
stainless steel | ø 25 mm
with or without umbrella fitting

Höhe

1700 mm | 1800 mm

Standsäule

ø 42 mm | ø 25 mm

Fußplatte

ø 350 mm | ø 433 mm

Ausführung

Standsäule, Achsen, Haken und
optionale Schirmgarnitur: Edelstahl
Fußplatte mit Edelstahlhaube

Optionen

Schirmgarnitur mit Abtropfschale
passende Kleiderbügel

Garderobenplätze

4 - 12

Preis

ab EUR 315,-

height

1700 mm | 1800 mm

mounting stand

42 mm | 25 mm

base plate

ø 350 mm | ø 433 mm

design

mounting stand, axles, hooks and
optional umbrella fitting: stainless steel
base plate with stainless steel cover

design options

umbrella fitting with drip tray
matching clothes hangers

user spaces

4 - 12

price

from EUR 315,-



142



295



297

ASTA



DE **Asta la vista-so begegnet man sich gerne**

EN asta la vista-this is how we like to meet

ASTA 3950 IST EIN GARDEROBENSTÄNDER MIT EINER OVALEN STANDSÄULE AUS STAHL UND BESONDERS STANDFESTER RUNDER PULVERBESCHICHTETER STAHL-FUSSPLATTE. STAHL-FUSSPLATTE UND STANDSÄULEN KÖNNEN INDIVIDUELL NACH KUNDENWUNSCH FARBIG BESCHICHTET WERDEN. STRAPAZIERFÄHIGE EDELSTAHL-ACHSEN BIETEN DIE MÖGLICHKEIT ZUM ANHÄNGEN VON KLEIDERBÜGELN. WAHLWEISE SIND DIE GARDEROBEN MIT ODER OHNE SCHIRMHALTERUNG AUS EDELSTAHL VERFÜGBAR.

Asta 3950 is a coat stand with an oval pedestal made of steel and a particularly stable round and powder-coated steel base. The steel base and pedestals can be color powder-coated to customer specifications. Hard-wearing stainless steel axles offer the option to hang clothes hangers. The coat stands are optionally available with or without a stainless steel umbrella fitting.

ASTA



1

1 Asta 39xx ohne Schirmgarnitur
without umbrella fitting

2 Asta 39xx mit Schirmgarnitur
with umbrella fitting

ASTA



2

AUSFÜHRUNG . DESIGN

Der Garderobenständer ist in vielen verschiedenen Farben erhältlich und kann in allen RAL Farben nach Hauskollektion pulverbeschichtet werden.

The coat rack is available in many colors and can be powder-coated in all RAL colors of our house collection.

Höhe

1700 mm

Standsäule

oval 70 x 30 mm

Fußplatte

ø 350 mm

Ausführung

Standsäule und Fußplatte: Stahl
Achsen, Haken, Schirmgarnitur: Edelstahl

Optionen

pulverbeschichtet
nach RAL Hauskollektion
Schirmgarnitur mit Abtropfschale
passende Kleiderbügel

Garderobenplätze

4

Preis

ab EUR 319,-

height

1700 mm

mounting stand

oval 70 x 30 mm

base plate

ø 350 mm

design

mounting stand, base plate: steel
axles, hooks, umbrella fitting: stainless steel

design options

powder-coated according
to RAL house collection
umbrella fitting with drip tray
matching clothes hangers

user spaces

4

price

from EUR 319,-



142



295



297

POLEHANGER

DESIGN: FORMFUSION

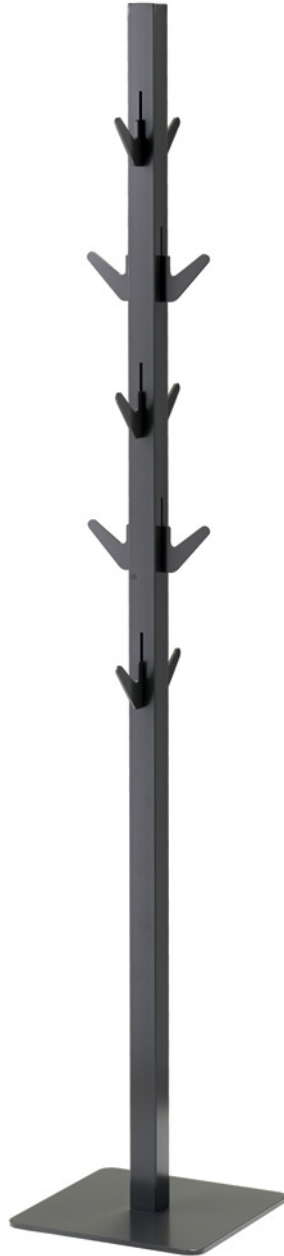

DE Hang it up! - Polehanger zeigt sich geradlinig im "Kleinen Schwarzen".

EN hang it up! - Polehanger shows off in a little black dress.

DER EINZEL-GARDEROBENSTÄNDER POLEHANGER BESTEHT AUS PULVERBESCHICHTETEM STAHL. DER VORTEIL DIESES INTELLIGENTEN UND BEWUSST EINFACH GEHALTENEN SYSTEMS IST EINE SCHRAUBENLOSE STECKVERBINDUNG DER KLASSISCH ANMUTENDEN HAKEN. DADURCH IST ES MÖGLICH, POLEHANGER SCHNELL UND ÄUSSERST FLEXIBEL IN WENIGEN AUGENBLICKEN AUFZUBAUEN. DURCH DIE VARIABLE ANORDNUNG DER AUSTAUSCHBAREN HAKEN UND DIE INDIVIDUELLEN MÖGLICHKEITEN DER FARBGEBUNG ENTSTEHT ENORMER FACETTENREICHTUM.

The Polehanger single coat rack is made of powder-coated steel. The advantage of this intelligent and deliberately simple system is the screwless connection of the hooks, enabling the coat rack to be assembled quickly and with great flexibility in just a few moments. Due to the variable configuration of interchangeable hooks and the individual color design options, Polehanger offers an enormous wealth of variations.

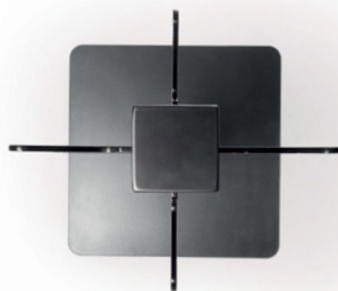

POLEHANGER

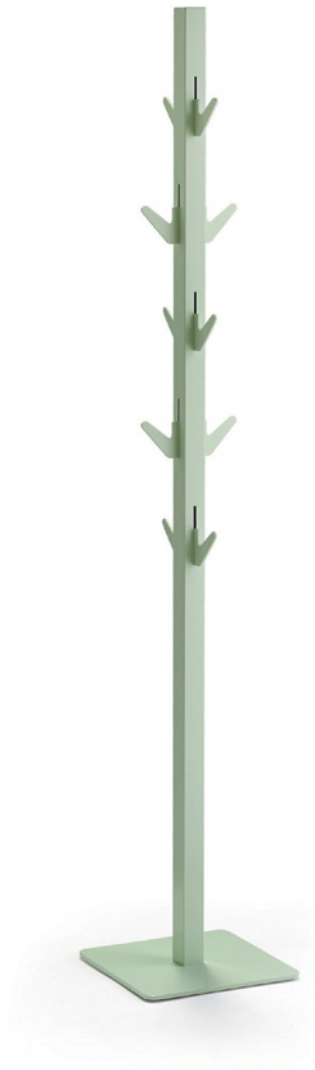

Polehanger I mintgrün pulverbeschichtet
powder-coated in mint green
(Farbeispiel | color example)

POLEHANGER

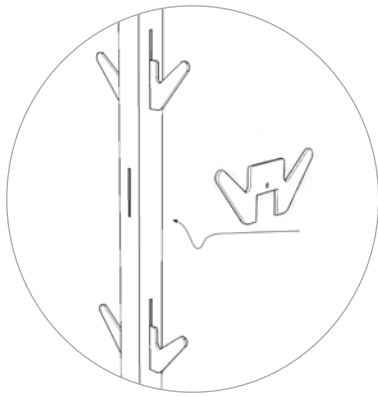

austauschbare Haken | exchangeable hooks

AUSFÜHRUNG . DESIGN

Der Garderobenständer ist in vielen verschiedenen Farben erhältlich und kann in allen RAL Farben nach Hauskollektion pulverbeschichtet werden.

The coat rack is available in many colors and can be powder-coated in all RAL colors of our house collection.

Höhe

1810 mm

Standsäule

45 x 45 mm

Fußplatte

320 x 320 mm

Ausführung

Standsäule aus Stahl

5 Haken aus Stahl

Optionen

pulverbeschichtet

nach RAL Hauskollektion

Haken austauschbar

passende Kleiderbügel

Garderobenplätze

10

Preis

ab EUR 199,-

height

1810 mm

mounting stand

45 x 45 mm

base plate

320 x 320 mm

design

mounting plate: steel

5 hooks: steel

design options

powder-coated according

to RAL house collection

interchangeable hooks

matching clothes hangers

user spaces

5 hooks suitable for 10 pieces

price

from EUR 199,-



142



295



297



IMPRESSUM | IMPRINT

HERAUSGEBER

editor

rosconi GmbH
Kippenheimer Straße 6
77971 Kippenheim

t +49 (0) 7825.901 400
e info@rosconi.com
www.rosconi.de

KREATION | PRODUKTION

creation & production

atelier schneeweiss GmbH
Kippenheimer Straße 6
77971 Kippenheim

t +49 (0) 7825.901 470
e info@atelier-schneeweiss.com
www.atelier-schneeweiss.de

DRUCK

printing

EuroPrintPartner GmbH & Co. KG
Weststraße 26
77694 Kehl

FOTOGRAFIE

photography

Fotostudio Lutwin Johannes
Golfstraße 35
60528 Frankfurt

BILDNACHWEISE

photo credits

S. 50 | © Thomas Rabsch
S. 51 | © Wilfried Deckau
S. 57 | © Ulrike Dammann
S. 64 | © Martin Hass
S. 145 | © PeTe Fotodesign
S. 146 | © VF / W. Pulfer
S. 154 | © ECE
S. 232 | © Matthias Herrmann

© 2020 rosconi GmbH

Alle Rechte vorbehalten. Diese Publikation ist urheberrechtlich geschützt. Jede Verwertung, insbesondere der Nachdruck, die Vervielfältigung, Einspeicherung und Verarbeitung, auch auszugsweise, bedürfen der vorherigen schriftlichen Genehmigung durch die rosconi GmbH. Die rosconi GmbH ist bestrebt, die Rechte Dritter zu respektieren. Sollten diese im Einzelfall nicht erwähnt worden sein, so handelt es sich um ein Versehen, das entsprechend korrigiert wird. Aus drucktechnischen Gründen sind Farbabweichungen möglich.

Alle Preisangaben zzgl. MwSt. | Irrtümer und Änderungen vorbehalten | Es gelten unsere Allgemeinen Geschäftsbedingungen: www.rosconi.de/agb/

All rights reserved. This catalog is protected by copyright. Any use of parts of this catalog or the entire publication, particularly in print or electronic form, in infringement of copyright law is prohibited without the written permission of rosconi GmbH. This applies in particular to reproduction, distribution, processing, publication or other copyrighted use, including the right of making available. rosconi GmbH makes every effort to respect the laws and the rights of third parties. If such rights have not been mentioned in a particular case, this is an editorial mistake that will be corrected accordingly. The colors and finishes shown are subject to the limitations of the printing process and cannot be regarded as binding.

All prices stated are subject to VAT at the statutory rate | All data with reservation and subject to change | Our General Terms and Conditions of Business apply: www.rosconi.com/agb/